

ERKADO

40 LAT TRADYCJI

2018

DRZWI LAKIEROWANE



EDYCJA I/2018

ERKADO

40 LAT TRADYCJI



TURAN 5
klamka TUPAI 2275 Q
drzwi bezprzylgowe
opaska 8 cm, łączenie ościeżnicy 90°

SPIS TREŚCI

DRZWI LAKIEROWANE	4
UNO PREMIUM.....	4
TURAN.....	6
MILDA.....	8
BALDUR.....	10
ANUBIS.....	12
SYLENA.....	14
OŚCIEŻNICA REGULOWANA DO SKRZYDEŁ BEZPRZYLGOWYCH.....	18
OŚCIEŻNICA REGULOWANA DO SKRZYDEŁ PRZYLGOWYCH.....	19
OŚCIEŻNICA STAŁA DO SKRZYDEŁ PRZYLGOWYCH.....	20
SYSTEM PRZESUWNY NAŚCIENNY	21
INFORMACJE TECHNICZNE	22
OKUCIA.....	26



UNO PREMIUM

CENA 520,00 zł* / 639,60 zł**

drzwi bezprzylgowe, opaska 8 cm, łączenie ościeżnicy 90°, widok od strony ościeżnicy



UNO PREMIUM

520,00 zł* / 639,60 zł**

drzwi przylgowe, opaska 8 cm, łączenie ościeżnicy 45°, widok od strony ościeżnicy



UNO PREMIUM

520,00 zł* / 639,60 zł**

drzwi przylgowe, opaska 6 cm, łączenie ościeżnicy 45°, widok od strony zawias



UNO PREMIUM

520,00 zł* / 639,60 zł**

* cena netto, ** cena brutto, * Cena dotyczy skrzydła i nie obejmuje klamki oraz ościeżnicy



DRZWI LAKIEROWANE



UNO
klamka CUBE
drzwi bezprzylgowe
opaska 8 cm, łączenie ościeżnicy 90°



biały tytanowy UV
(RAL 9003)



TURAN

CENA 830,00 zł* / 1020,90 zł**



TURAN 1

830,00 zł* / 1020,90 zł**



TURAN 2

830,00 zł* / 1020,90 zł**



TURAN 3

830,00 zł* / 1020,90 zł**

* cena netto, ** cena brutto, * Cena dotyczy skrzydła i nie obejmuje klamki oraz ościeżnicy



DRZWI LAKIEROWANE



TURAN 4

830,00 zł* / 1020,90 zł**



TURAN 5

830,00 zł* / 1020,90 zł**



TURAN 4
klamka TUPAI 2275 Q



biały tytanowy UV
(RAL 9003)

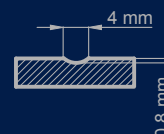

TURAN 1

– szkło hartowane mleczne 8 mm
– szkło klejone VSG szyba mleczna
bezpieczna dopłata
100,00 zł* / 123,00 zł**



MILDA

CENA 630,00 zł* / 774,90 zł**



MILDA 1

630,00 zł* / 774,90 zł**



MILDA 2

630,00 zł* / 774,90 zł**

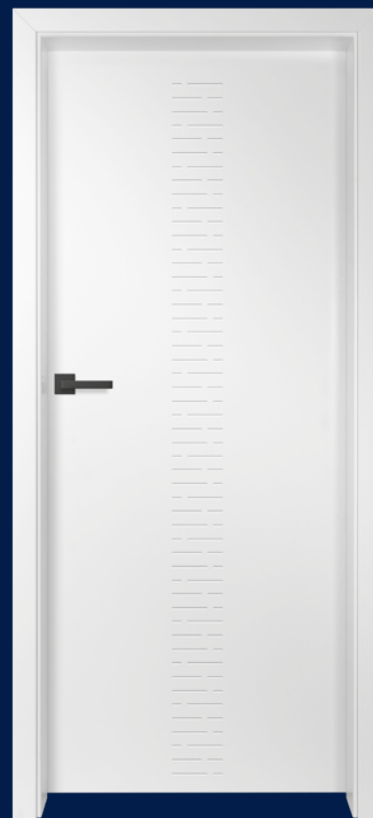

MILDA 3

630,00 zł* / 774,90 zł**

* cena netto, ** cena brutto, * Cena dotyczy skrzydła i nie obejmuje klamki oraz ościeżnicy



DRZWI LAKIEROWANE



MILDA 4

630,00 zł* / 774,90 zł**



MILDA 5

630,00 zł* / 774,90 zł**

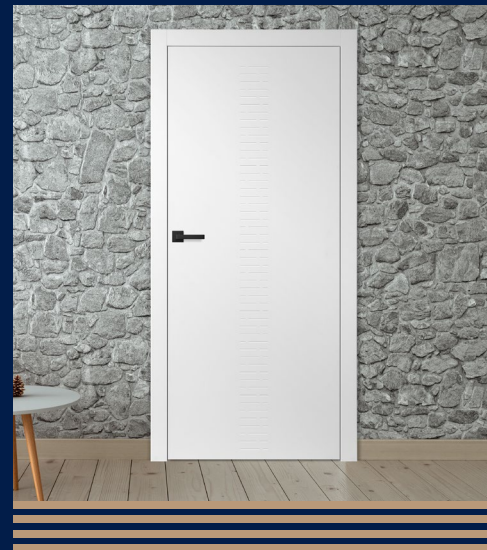

MILDA 3
klamka CUBE
drzwi bezprzylgowe



biały tytanowy UV
(RAL 9003)

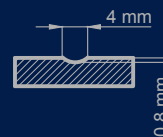



BALDUR

CENA OD 580,00 zł* / 713,40 zł**



BALDUR 1

970,00 zł* / 1193,10 zł**



BALDUR 2

580,00 zł* / 713,40 zł**



BALDUR 3

990,00 zł* / 1217,70 zł**

* cena netto, ** cena brutto, * Cena dotyczy skrzydła i nie obejmuje klamki oraz ościeżnicy



DRZWI LAKIEROWANE



BALDUR 4

580,00 zł* / 713,40 zł**



BALDUR 5

990,00 zł* / 1217,70 zł**

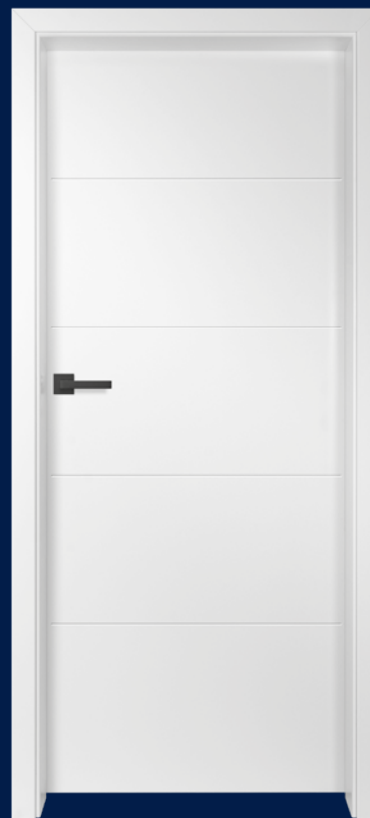

BALDUR 6

580,00 zł* / 713,40 zł**



biały tytanowy UV
(RAL 9003)

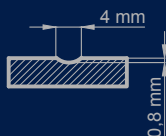

BALDUR 1, 3, 5
– szkło hartowane mleczne 8 mm



ANUBIS

CENA 580,00 zł* / 713,40 zł**



ANUBIS 1

580,00 zł* / 713,40 zł**



ANUBIS 2

580,00 zł* / 713,40 zł**



ANUBIS 3

580,00 zł* / 713,40 zł**

* cena netto, ** cena brutto, * Cena dotyczy skrzydła i nie obejmuje klamki oraz ościeżnicy



DRZWI LAKIEROWANE



ANUBIS 4
580,00 zł* / 713,40 zł**



ANUBIS 5
580,00 zł* / 713,40 zł**



ANUBIS 4
klamka TUPAI 2275 Q
drzwi bezprzylgowe
opaska 8 cm
łączenie ościeżnicy 90°



biały tytanowy UV
(RAL 9003)

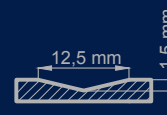



SYLENA

CENA OD 550,00 zł* / 676,50 zł**



SYLENA 1

550,00 zł* / 676,50 zł**



SYLENA 2

550,00 zł* / 676,50 zł**



SYLENA 3

550,00 zł* / 676,50 zł**

* cena netto, ** cena brutto, * Cena dotyczy skrzydła i nie obejmuje klamki oraz ościeżnicy



DRZWI LAKIEROWANE



SYLENA 2
klamka CUBE
drzwi bezprzylgowe
opaska 8 cm, łączenie ościeżnicy 90°

SYLENA 4
550,00 zł* / 676,50 zł**



BIAŁY TYTANOWY UV
(RAL 9003)

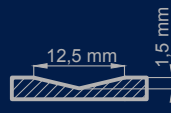



SYLENA

CENA OD 550,00 zł* / 676,50 zł**



SYLENA 5

550,00 zł* / 676,50 zł**



SYLENA 6

580,00 zł* / 713,40 zł**



SYLENA 7

580,00 zł* / 713,40 zł**

* cena netto, ** cena brutto, * Cena dotyczy skrzydła i nie obejmuje klamki oraz ościeżnicy



DRZWI LAKIEROWANE



SYLENA 7
klamka CUBE
drzwi przylgowe
opaska 6 cm, łączenie ościeżnicy 45°

SYLENA 8
580,00 zł* / 713,40 zł**



BIAŁY TYTANOWY UV
(RAL 9003)

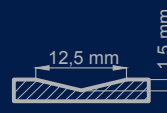



OŚCIEŻNICA REGULOWANA

SKRZYDŁA BEZPRZYLGOWE



ŁĄCZENIE OŚCIEŻNICY

90°



opaska
8 cm

45°



opaska
6 cm lub 8 cm

ZAKRES REGULACJI

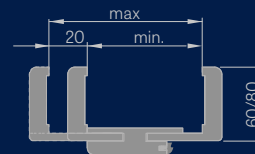

- Łączenie pod kątem 90 stopni możliwe tylko w ościeżnicy z opaską 8 cm.
Dopłata łączenie pod kątem 90 stopni – **45,00 zł* / 55,35 zł****
- Ościeżnica o zakresie powyżej 295 mm składa się z dwóch elementów
- Cena ościeżnicy regulowanej do drzwi dwuskrzydłowych + **30%**
- Poszerzenie 120 mm do ościeżnicy bezprzylgowej – **180,00 zł* / 221,40 zł****
(cena obejmuje komplet do ościeżnicy o danej szerokości)
- Kątownik ruchomy z przedłużonym piórem o 2 cm i kątownik standardowy do ościeżnicy regulowanej – **150,00 zł* / 184,50 zł****
(cena obejmuje komplet do ościeżnicy o danej szerokości) – dotyczy rozwiązania opaska 6 cm i opaska 8 cm

	Zakres regulacji min.-max (mm)	BIŁY TYTANOWY UV (RAL 9003)
1 element	80-95, 95-115, 115-135	770,00 zł* / 947,10 zł**
	135-155, 155-175, 175-195	810,00 zł* / 996,30 zł**
	195-215, 215-235, 235-255	850,00 zł* / 1045,50 zł**
	255-275, 275-295	890,00 zł* / 1094,70 zł**
2 elementy	295-315, 315-335	950,00 zł* / 1168,50 zł**
	335-355, 355-375	990,00 zł* / 1217,70 zł**
	375-395, 395-415	1030,00 zł* / 1266,90 zł**

* cena netto, ** cena brutto



OŚCIEŻNICA REGULOWANA

SKRZYDŁA PRZYLGOWE



ZAKRES REGULACJI

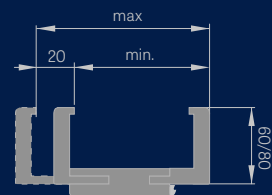

ŁĄCZENIE OŚCIEŻNICY



- Łączenie pod kątem 90 stopni możliwe tylko w ościeżnicy z opaską 8 cm.
- Dopłata za łączenie pod kątem 90 stopni – **45,00 zł*** / **55,35 zł****
- Elektrozaczep – **200,00 zł*** / **246,00 zł****
- Wzmocnienie pod samozamykacz – **30,00 zł*** / **36,90 zł****
- Cena ościeżnicy stałej i regulowanej do drzwi dwuskrzydłowych **+ 30 %**
- Kątownik ruchomy z przedłużonym piórem o 2 cm i kątownik standardowy do ościeżnicy regulowanej występujący we wszystkich kolorach – **150,00 zł*** / **184,50 zł**** (cena obejmuje komplet do ościeżnicy o danej szerokości) – dotyczy rozwiązania opaska 6 cm i opaska 8 cm
- Poszerzenie 120 mm do ościeżnicy regulowanej – **180,00 zł*** / **221,40 zł**** (cena obejmuje komplet do ościeżnicy o danej szerokości)

	Zakres regulacji min.-max (mm)	BIAŁY TYTANOWY UV (RAL 9003)	
1 element	80-100	500,00 zł* / 615,00 zł**	
	100-120	520,00 zł* / 639,60 zł**	
	120-140	540,00 zł* / 664,20 zł**	
	140-160	560,00 zł* / 688,80 zł**	
	160-180	580,00 zł* / 713,40 zł**	
	180-200	600,00 zł* / 738,00 zł**	
	200-220	620,00 zł* / 762,60 zł**	
	220-240	640,00 zł* / 787,20 zł**	
	240-260	660,00 zł* / 811,80 zł**	
	260-280	680,00 zł* / 836,40 zł**	
2 elementy	260-300	700,00 zł* / 861,00 zł**	
	280-300	700,00 zł* / 861,00 zł**	
	300-320	725,00 zł* / 891,75 zł**	
	320-340	750,00 zł* / 922,50 zł**	
	340-360	775,00 zł* / 953,25 zł**	
	360-380	790,00 zł* / 971,70 zł**	
	380-400	815,00 zł* / 1002,45 zł**	
	400-420	850,00 zł* / 1045,50 zł**	
	3 elementy		

* cena netto, ** cena brutto

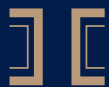

OŚCIEŻNICA STAŁA

SKRZYDŁA PRZYLGOWE



OŚCIEŻNICA STAŁA biały tytanowy UV

cena od **360,00 zł*** / **442,80 zł****

- Ościeżnica stała do drzwi dwuskrzydłowych + 30 %
- Ościeżnica stała bezprzylgowa – nie występuje

LISTWA PRZYPODŁOGOWA biały tytanowy UV

długość 2,40 mb

cena za szt. **50,00 zł*** / **61,50 zł****



- Listwa przypodłogowa wykonana jest z MDFu wilgocioodpornego.
- Sposób montażu - klejenie do ściany

OPASKA MASKUJĄCA biały tytanowy UV

cena **100,00 zł*** / **123,00 zł****



Cena obejmuje komplet 2 szt. x 213,5 cm i 1 szt. x 112 cm (dotyczy skrzydeł od „60” do „90”)
Cena obejmuje komplet 3 szt. x 213,5 cm (dotyczy skrzydeł od „100” do „190”)

ĆWIERCWAŁEK biały tytanowy UV

cena **40,00 zł*** / **49,20 zł****



Cena obejmuje komplet 2 szt. x 211,5 cm i 1 szt. x 106,5 cm (dotyczy skrzydeł od „60” do „90”)
Cena obejmuje komplet 3 szt. x 211,5 cm (dotyczy skrzydeł od „100” do „190”)

* cena netto, ** cena brutto



SYSTEM PRZESUWNY NAŚCIENNY

SYSTEM PRZESUWNY NAŚCIENNY:

POJEDYNCZY SP1Nz (z zaczepem)		390,00 zł* / 479,70 zł**
POJEDYNCZY SP1Nb (bez zaczepu)		390,00 zł* / 479,70 zł**
PODWÓJNY SP2N		780,00 zł* / 959,40 zł**

Cena zawiera:

Szynę aluminiową wraz z maskownicą i odbojem w kolorze skrzydła o długości:

- 210 cm do skrzydła „100”
- 200 cm do skrzydła „90”
- 180 cm do skrzydła „80”
- 150 cm do skrzydła „70”, „60”

Dostępne konfiguracje systemów naściennych przesuwnych:

- szyna wraz z maskownicą i odbój z uszczelką (tylko SP1Nz i SP1Nb)
- szyna wraz z maskownicą i ościeznica tunel (tylko tylko SP2N)
- szyna z maskownicą i odbojem + ościeznica tunel (tylko SP1Nz i SP1Nb)
- szyna wraz z maskownicą i odbojem z uszczelką + ościeznica tunel (tylko SP1Nz i SP1Nb)

ZAMKI HAKOWE NA KLUCZ

chrom błyszczący,
chrom szczotkowany,
mosiądz błyszczący

Klucz występuje tylko
w kolorze srebrnym

W skład zamka hakowego na klucz
wchodzą dwa wybrane pochwyt



AKCESORIA ZA DOPŁATĄ

ościeznica regulowana typu
„tunel” w cenie ościeznicy
regulowanej

zamek hakowy z okuciami
opcja tylko dla systemu
pojedynczego

120,00 zł* / 147,60 zł**

pochwyty owalny lub okrągły w
kolorach: chrom błyszczący,
chrom szczotkowany, mosiądz
błyszczący; komplet pochwytów
składa się z dwóch sztuk

50,00 zł* / 61,50 zł**
za kpl.

synchronizacja
jednoczesne otwieranie lub
zamykanie dwóch skrzydeł
następuje tylko za pomocą
jednego skrzydła dotyczy tylko
SP2N

200,00 zł* / 246,00 zł**

spowalniacz
samoczynne spowalnianie
skrzydła w końcowej fazie
zamknięcia
dotyczy tylko tylko SP1Nz i SP1Nb

100,00 zł* / 123,00 zł**

POCHWYTY OKRĄGŁE I OWALNE METALOWE

chrom błyszczący, chrom szczotkowany, mosiądz błyszczący



* cena netto, ** cena brutto



INFORMACJE TECHNICZNE

KONSTRUKCJA

model TURAN:

- skrzydło przylgowe lub bezprzylgowe wykonane w technologii ramiakowej STILE
- ramiaki pionowe z warstwowo klejonego drewna obłożone cienkimi płytami HDF, pokryte okleiną i pomalowane odpornym lakierem UV
- płyciny z płyty HDF o grubości 16 mm pomalowane odpornym lakierem UV

pozostałe modele:

- skrzydło przylgowe lub bezprzylgowe płytowe pomalowane odpornym lakierem UV
- ramiak drewniany pokryty dwiema płytami HDF
- wypełnienie stabilizujące „plaster miodu” lub za dopłatą płyta homalight

WYKOŃCZENIE

- skrzydła i ościeznice malowane lakierem wodnym utwardzanym technologią UV, która pozwala uzyskać wysoką odporność na trudne warunki użytkowania

OKUCIA

- w skrzydle przylgowym TURAN: trzy srebrne zawiasy czopowe z regulacją w płaszczyźnie poziomej
- w pozostałych skrzydłach przylgowych: trzy zawiasy czopowe wkręcane
- trzy zawiasy ukryte w skrzydle bezprzylgowym
- zamek zasuwkowy w skrzydle przylgowym i magnetyczny w skrzydle bezprzylgowym na klucz, wkładkę patentową, oszczędnościowy lub z blokadą

WENTYLACJA:

- podcięcie wentylacyjne

AKCESORIA ZA DOPŁATĄ

plyta homalight (nie dotyczy TURAN)	93,00 zł* / 114,39 zł**
podcięcie wentylacyjne	20,00 zł* / 24,60 zł**
skrzydło przylgowe i bezprzylgowe „100”	75,00 zł* / 92,25 zł**
osłonki metalowe na zawiasy w skrzydle przylgowym (kolor: nikiel szczotkowany, patyna, chrom połysk, mosiądz połysk, biały i czarny); cena za komplet na 1 zawias	9,00 zł* / 11,07 zł**
uszczelka opadająca (nie dotyczy modelu BALDUR 1, 3, 5)	90,00 zł* / 110,70 zł**

SYSTEMY CHOWANE W ŚCIANĘ

- systemy chowane w ścianę są niedostępne

DOSTĘPNE ROZWIĄZANIA



DOSTĘPNE SZEROKOŚCI SKRZYDEŁ

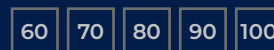

* cena netto, ** cena brutto



INFORMACJE TECHNICZNE

DRZWI PRZYLGOWE CZY BEZPRZYLGOWE

BEZPRZYLGOWE



PRZYLGOWE



ŁĄCZENIE OŚCIEŻNICY

45°



90°

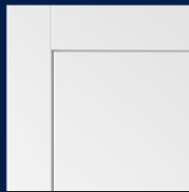

KIERUNKI OTWIERANIA DRZWI

DRZWI POJEDYNCZE
SKRZYDŁO LEWE

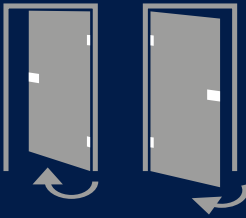

DRZWI POJEDYNCZE
SKRZYDŁO PRAWE

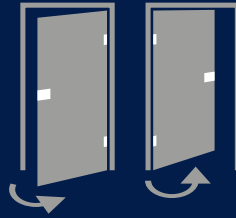

DRZWI DWUSKRZYDŁOWE

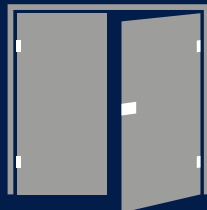

SKRZYDŁO
BIERNE

SKRZYDŁO
CZYNNNE

OŚCIEŻNICA STAŁA SKRZYDŁA PRZYLGOWE

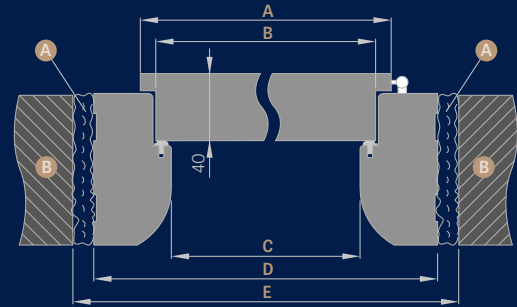

Szerokość drzwi	A	B	C	D	E
„60”	644	618	604	692	722
„70”	744	718	704	792	822
„80”	844	818	804	892	922
„90”	944	918	904	992	1022
„100”	1044	1018	1004	1092	1122

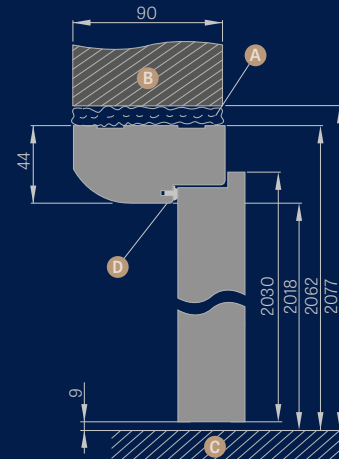

A pianka B mur C podłoga D uszczelka gumowa



INFORMACJE TECHNICZNE

OŚCIEŻNICA REGULOWANA SKRZYDŁA PRZYLGOWE

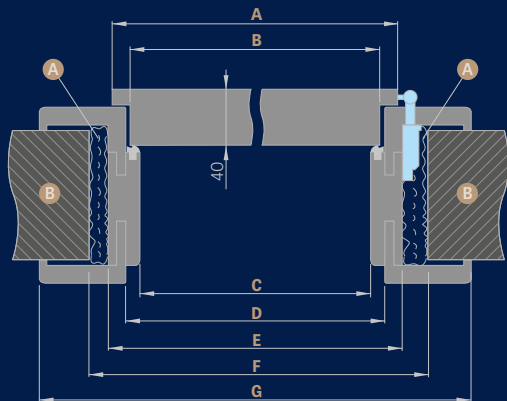

Szerokość drzwi	A	B	C	D	E	F	G
„60”	644	618	604	626	648	688	746*/786**
„70”	744	718	704	726	748	788	846*/886**
„80”	844	818	804	826	848	888	946*/986**
„90”	944	918	904	926	948	988	1046*/1086**
„100”	1044	1018	1004	1026	1048	1088	1146*/1186**

* opaska 6 cm/ ** opaska 8 cm

OŚCIEŻNICA REGULOWANA SKRZYDŁA BEZPRZYLGOWE

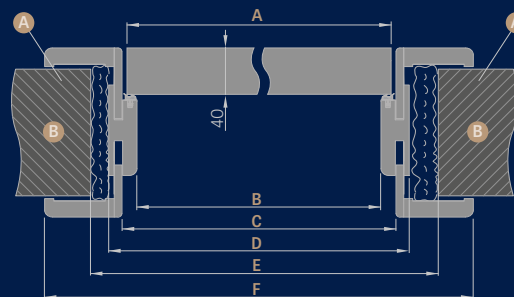

Szerokość drzwi	A	B	C	D	E	F
„60”	644	629	651	673	723	771*/811**
„70”	744	729	751	773	823	871*/911**
„80”	844	829	851	873	923	971*/1011**
„90”	944	929	951	973	1023	1071*/1111**
„100”	1044	1029	1051	1073	1123	1171*/1211**

* opaska 6 cm/ ** opaska 8 cm

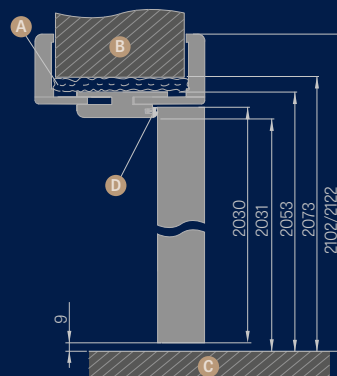
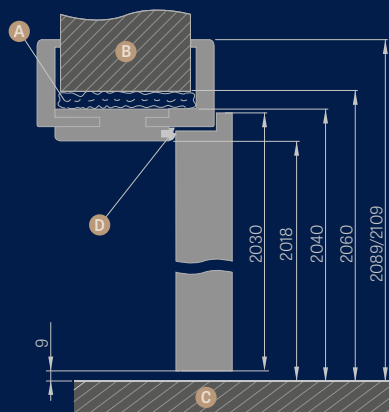

A pianka B mur C podłoga D uszczelka gumowa



INFORMACJE TECHNICZNE

SYSTEM PRZESUWNY NAŚCIENNY

SP1Nz lub SP1Nb (lewy wersja rewers)

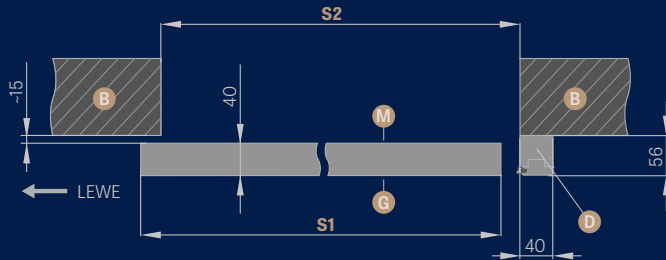

SP2N (wersja rewers)

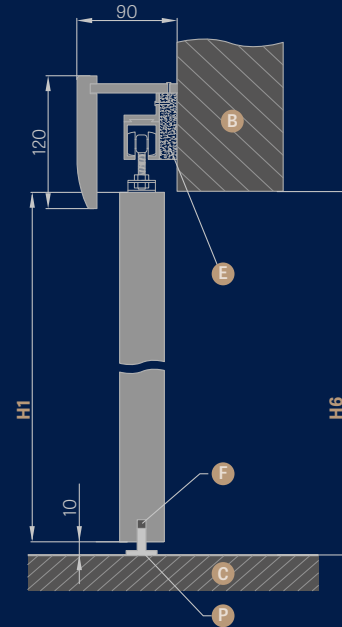
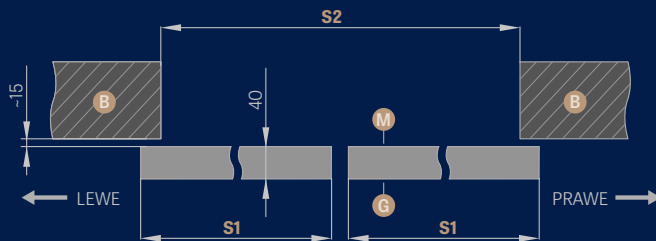

- B** – mur
- D** – belka odbojowa
- F** – frezowanie pod prowadnicę
- P** – prowadnica podłogowa
- C** – podłoga
- E** – listwy dystansowe
- G** – strona gładka szyby
- M** – strona matowa szyby

SYSTEM PRZESUWNY NAŚCIENNY BEZ ZABUDOWY OŚCIEŻA

DRZWI JEDNOSKRZYDŁOWE

DRZWI DWUSKRZYDŁOWE

		„60”	„70”	„80”	„90”	„100”	„60” x 2	„70” x 2	„80” x 2	„90” x 2	„100” x 2
S1	Szerokość skrzydła	644	744	844	944	1044	1288	1488	1688	1888	2088
S2	Szerokość otworu w murze	602	702	802	902	1002	1202	1402	1602	1802	2002
H1	Wysokość skrzydła	2030	2030	2030	2030	2030	2030	2030	2030	2030	2030
H6	Wysokość otworu w murze	2020	2020	2020	2020	2020	2020	2020	2020	2020	2020



OKUCIA

klamka strukturalna DECO chrom błyszczący, nikiel satyna

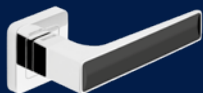

dekor CZARNY chrom błyszczący

90,00 zł* / 110,70 zł**

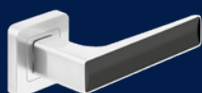

dekor CZARNY nikiel satyna



dekor BIAŁY chrom błyszczący

90,00 zł* / 110,70 zł**



dekor BIAŁY nikiel satyna

klamka BOLZANO chrom błyszczący, nikiel satyna, grafit/chrom



chrom błyszczący

55,00 zł* / 67,65 zł**

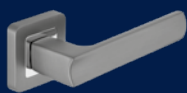

grafit / chrom



nikiel satyna

klamka MILANO chrom błyszczący, nikiel satyna, grafit/chrom



chrom błyszczący

55,00 zł* / 67,65 zł**



grafit / chrom



nikiel satyna

klamka DUO nikiel satyna, grafit/chrom



nikiel satyna

75,00 zł* / 92,25 zł**

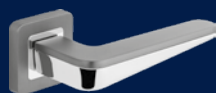

grafit / chrom

klamka TREND nikiel satyna, grafit/chrom, chrom błyszczący



chrom błyszczący

55,00 zł* / 67,65 zł**

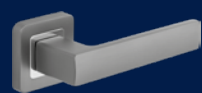

grafit / chrom



nikiel satyna

SZYLD chrom błyszczący, nikiel satyna, grafit/chrom do modeli BOLZANO, MILANO, DUO, TREND



szyld na klucz
szyld na wkładkę
szyld do wc

25,00 zł* / 30,75 zł**

25,00 zł* / 30,75 zł**

35,00 zł* / 43,05 zł**

* cena netto, ** cena brutto



OKUCIA

klamka CUBE chrom błyszczący, chrom szczotkowany mat, czarny mat



chrom błyszczący



chrom szczotkowany mat

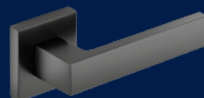

czarny mat

100,00 zł* / 123,00 zł**



szyld na klucz 33,00 zł* / 40,59 zł**
szyld na wkładkę 33,00 zł* / 40,59 zł**
szyld do wc 60,00 zł* / 73,80 zł**

klamki TUPAI 2275 Q chrom szczotkowany, chrom błyszczący, czarny



chrom błyszczący



chrom szczotkowany



czarny

125,00 zł* / 153,75 zł**



szyld na klucz 38,00 zł* / 46,74 zł**
szyld na wkładkę 38,00 zł* / 46,74 zł**
szyld do wc 68,00 zł* / 83,64 zł**



klamki TUPAI 2275 RT chrom błyszczący, chrom szczotkowany, czarny



chrom błyszczący



chrom szczotkowany



czarny

140,00 zł* / 172,20 zł**



szyld na klucz 38,00 zł* / 46,74 zł**
szyld na wkładkę 38,00 zł* / 46,74 zł**
szyld do wc 75,00 zł* / 92,25 zł**



* cena netto, ** cena brutto

ERKADO

40 LAT TRADYCJI

ERKADO Zbigniew Kozłowski

Gościeradów-Folwark Osiedle POM 8

23-275 Gościeradów

NIP 865-118-29-63

e-mail: biuro@erkado.pl

www.erkado.pl

DRZWI WEWNĘTRZNE

tel. 15/ 838 10 57

fax 15/ 838 18 84

DRZWI ZEWNĘTRZNE

tel. 15/ 845 33 88

fax 15/ 845 34 05

www.erkado.pl

Ceny w katalogu podane są w złotych (PLN) w wartości netto*/brutto**.

Karta gwarancyjna oraz instrukcja montażu są dołączone do produktu.

Niniejszy katalog służy jako poglądowy materiał informacyjny i zawiera aktualne ceny oraz aktualną dostępność produktów.

Producent zastrzega sobie prawo do zmian cen oraz dostępnych towarów bez uprzedniego powiadomienia.

Próbki kolorów mogą się różnić w rzeczywistości od zaprezentowanych w niniejszym katalogu. Prosimy konsultować kolory z oryginalnymi wzornikami znajdującymi się u naszych dystrybutorów.

Zdjęcia w katalogu są poglądowe i przy różnych szerokościach skrzydeł mogą zachodzić inne proporcje wymiarowe poszczególnych elementów.

Zastrzegamy sobie prawo do błędów w druku.

Katalog nie stanowi oferty w rozumieniu prawa i jest publikowany jedynie dla celów informacyjnych.

Wybór drzwi powinien odbywać się na podstawie projektu technicznego obiektu, opracowanego z uwzględnieniem obowiązujących norm i przepisów oraz intensywności i warunków użytkowania. ERKADO oferuje kilka wariantów, lecz ich wybór pozostawia Nabywcy, gdyż tylko Nabywca lub osoba działająca w jego imieniu zna przeznaczenie oraz warunki użytkowania zamówionego produktu.

Katalog obowiązuje od 01.09.2018

Aprobaty i certyfikaty do pobrania umieszczone są na stronie internetowej www.erkado.pl

opracowanie: www.multikolor.com.pl

Kolory przedstawione w katalogu mogą odbiegać od oryginału.